



C型枪系列 特点：

- 1、符合人体力学设计，操作方便，高效率；
- 2、枪体采用优质合金材质，重量轻、抗冲击；
- 3、弹夹采用特殊热处理工艺，耐用、抗磨损。

C型枪系列(C-Ring Plier Series)

SC7E



产品规格(DATA)

重量:	1.74kg
长度:	349mm
宽度:	84mm
高度:	201mm
可装钉数:	100pcs
使用气压:	4-7kgf/cm ²

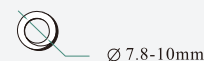

用途(APPLICATION)

- 专业用于床垫、汽车座垫、沙发、栅栏、宠物笼、养殖笼、丝网等制作的钉合、绑扎、固定。

SC7C



产品规格(DATA)

重量:	1.74kg
长度:	338mm
宽度:	84mm
高度:	201mm
可装钉数:	100pcs
使用气压:	4-7kgf/cm ²

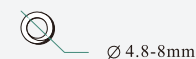
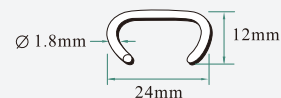

用途(APPLICATION)

- 专业用于床垫、汽车座垫、沙发、栅栏、宠物笼、养殖笼、丝网等制作的钉合、绑扎、固定。

SC760B



产品规格(DATA)

重量:	1.63kg
长度:	330mm
宽度:	84mm
高度:	201mm
可装钉数:	100pcs
使用气压:	4-7kgf/cm ²

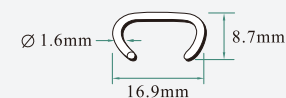

用途(APPLICATION)

- 专业用于床垫、汽车座垫、沙发、栅栏、宠物笼、养殖笼、丝网等制作的钉合、绑扎、固定。

C型枪系列(C-Ring Plier Series)

SC77XE

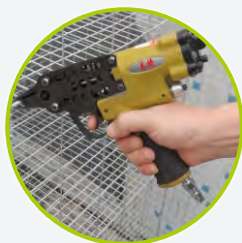

产品规格(DATA)

重量:	1.815kg
长度:	375mm
宽度:	88mm
高度:	216mm
可装钉数:	100pcs
使用气压:	4-7kgf/cm ²

用途(APPLICATION)

- 专业用于床垫、汽车座垫、沙发、栅栏、宠物笼、养殖笼、丝网等制作的钉合、绑扎、固定。

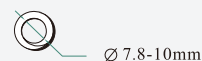
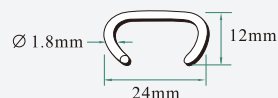

MT-C560



产品规格(DATA)

重量:	2.8kg
长度:	422mm
宽度:	131mm
高度:	243mm
可装钉数:	125pcs
使用气压:	6-8kgf/cm ²

用途(APPLICATION)

- 专业用于床网与椰棕的固定，大型金属笼绑扎。

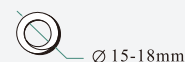
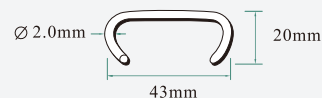

MT-C600



产品规格(DATA)

重量:	3.5kg
长度:	435mm
宽度:	152mm
高度:	273mm
可装钉数:	100pcs
使用气压:	6-8kgf/cm ²

用途(APPLICATION)

- 专业用于床网与椰棕的固定，大型金属笼绑扎。

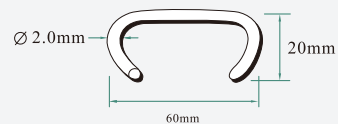

C型枪系列(C-Ring Plier Series)

MT-HC45



产品规格(DATA)

重量:	4.31kg
长度:	673mm
宽度:	125mm
高度:	165mm
可装钉数:	45pcs

用途(APPLICATION)

- 专业用于床垫、汽车座垫、沙发、栅栏、宠物笼、养殖笼、丝网等制作的钉合、绑扎、固定。

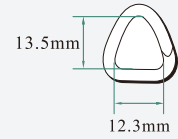
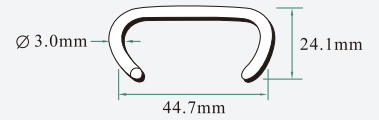

地板枪系列(Flooring Nailer)

MFS50



MT

产品规格(DATA)

重量:	5.1kg
长度:	440mm
宽度:	197mm
高度:	564mm
可装钉数:	90pcs
使用气压:	5-8kgf/cm ²

用途(APPLICATION)

- 专业用于装修木地板。

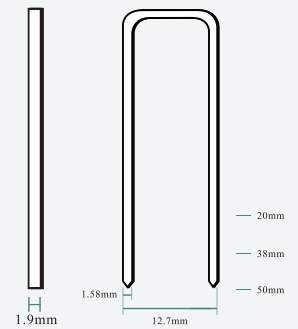

保温枪系列(Heat Insulating Nailer)

BW120



MT

产品规格(DATA)

重量:	2.923kg
长度:	350mm
宽度:	110mm
高度:	375mm
可装钉数:	1pcs
使用气压:	6-8kgf/cm ²

用途(APPLICATION)

- 专业用于高寒地区室外墙面保温材料的固定。

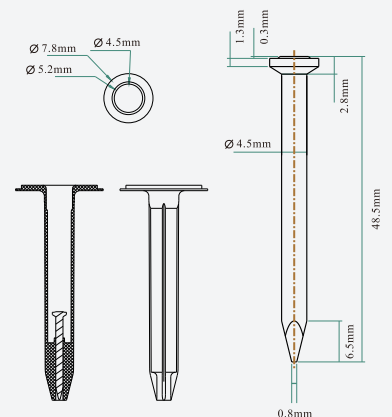



夹码枪系列 特点：

- 1、枪体采用优质合金材质，重量轻，抗冲击；
- 2、弹夹采用高耐磨不锈钢成型，经特殊热处理工艺，耐用、抗磨损。

夹码枪系列(Clip Tool Series)

M45



MT

产品规格(DATA)

重量:	3.0kg
长度:	450mm
宽度:	95mm
高度:	200mm
可装钉数:	45pcs
使用气压:	6-8kgf/cm ²

用途(APPLICATION)

- 专业用于床垫、沙发、汽车座垫等弹簧固定。金属笼绑扎、固定等。

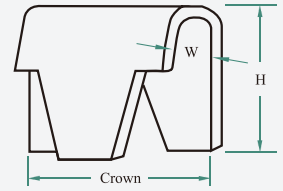

	W	H	Crown
CL-13	4.8	10.7	11
CL-15	4.8	9.9	11
CL-17	4.8	10.0	11

M46

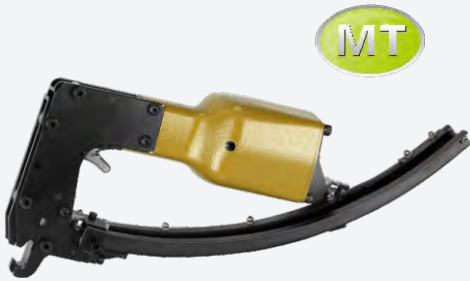

MT

产品规格(DATA)

重量:	3.0kg
长度:	450mm
宽度:	95mm
高度:	200mm
可装钉数:	37pcs
使用气压:	6-8kgf/cm ²

用途(APPLICATION)

- 专业用于床垫、沙发、汽车座垫等弹簧固定。金属笼绑扎、固定等。

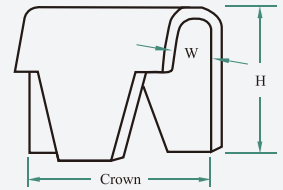

	W	H	Crown
CL-12	6.2	11.0	11
CL-14	6.2	12.7	11
CL-16	6.2	15.0	11
CL-18	6.2	13.3	11

M65



MT

产品规格(DATA)

重量:	3.1kg
长度:	450mm
宽度:	95mm
高度:	200mm
可装钉数:	45pcs
使用气压:	6-8kgf/cm ²

用途(APPLICATION)

- 专业用于床垫、沙发、汽车座垫等弹簧固定。金属笼绑扎、固定等。

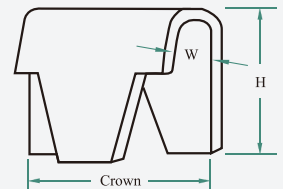

	W	H	Crown
CL-23	4.8	12.7	22
CL-24	4.8	15.5	22
CL-73	4.8	12.7	19
CL-74	4.8	15.5	19

夹码枪系列(Clip Tool Series)

M66



产品规格(DATA)

重量:	3.21kg
长度:	450mm
宽度:	95mm
高度:	200mm
可装钉数:	37pcs
使用气压:	6-8kgf/cm ²

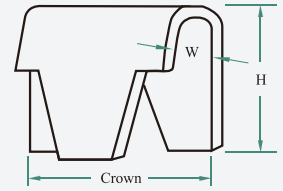

用途(APPLICATION)

- 专业用于床垫、沙发、汽车座垫等弹簧固定。金属笼绑扎、固定等。

	W	H	Crown
CL-3	6.2	12.3	22
CL-4	6.2	14.1	22
CL-71	6.2	12.3	19
CL-72	6.2	14.1	19

棕垫枪系列(Stapling Plier Series)

P88U



产品规格(DATA)

重量:	2.18kg
长度:	362mm
宽度:	80mm
高度:	303mm
可装钉数:	200pcs
使用气压:	4-7kgf/cm ²

用途(APPLICATION)

- 专业用于沙发、床垫的椰棕、毛毡与床网之间固定。

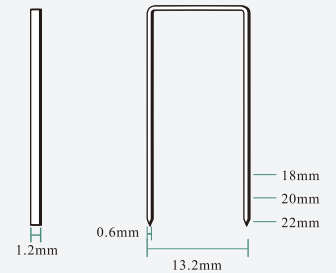

WS2513

浪钉枪系列(Corrugated Nailer Series)



产品规格(DATA)

重量:	3.37kg
长度:	350mm
宽度:	92mm
高度:	275mm
可装钉数:	100pcs
使用气压:	6-8kgf/cm ²

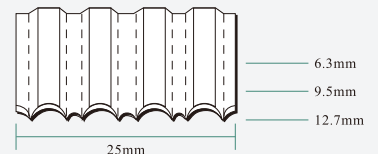

用途(APPLICATION)

- 专业用木板接合、框架接合。





码钉枪系列 特点：

- 1、专业级设计，操作轻便灵活,打钉速度快，效率高。
- 2、撞针、缓冲垫性能持久耐用；
- 3、内部结构简单，维修保养方便。

码钉枪系列(Stapler Series)

1010F



产品规格(DATA) 1010F

重量:	0.94kg
长度:	207mm
宽度:	50mm
高度:	145mm
可装钉数:	140pcs
使用气压:	4-7kgf/cm ²

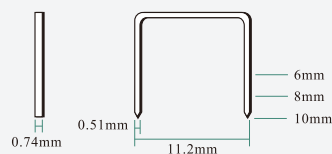

1010FL

产品规格(DATA) 1010FL

重量:	1.10kg
长度:	207mm
宽度:	50mm
高度:	210mm
可装钉数:	140pcs
使用气压:	4-7kgf/cm ²

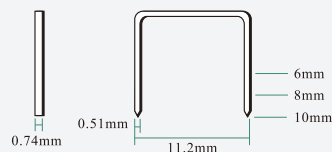

用途(APPLICATION)

- 专业用于皮革、沙发布料、座椅、鞋业的制作，细木工装潢的制作。

1013J



产品规格(DATA) 1013J

重量:	0.94kg
长度:	207mm
宽度:	50mm
高度:	145mm
可装钉数:	100pcs
使用气压:	4-7kgf/cm ²

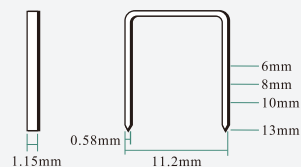

1013JL

产品规格(DATA) 1013JL

重量:	1.10kg
长度:	207mm
宽度:	50mm
高度:	210mm
可装钉数:	100pcs
使用气压:	4-7kgf/cm ²

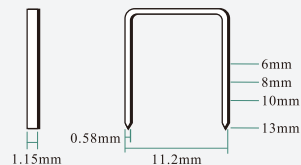

用途(APPLICATION)

- 专业用于皮革、沙发布料、座椅、鞋业的制作，细木工装潢的制作。

7116B



产品规格(DATA) 7116B

重量:	0.95kg
长度:	207mm
宽度:	50mm
高度:	145mm
可装钉数:	180pcs
使用气压:	4-7kgf/cm ²

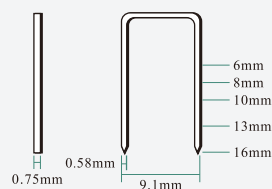

7116BL

产品规格(DATA) 7116BL

重量:	1.09kg
长度:	207mm
宽度:	50mm
高度:	210mm
可装钉数:	180pcs
使用气压:	4-7kgf/cm ²

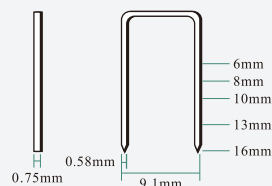

用途(APPLICATION)

- 专业用于皮革、沙发布料、座椅、鞋业的制作，细木工装潢的制作。

8016B



产品规格(DATA) 8016B

重量:	0.94kg
长度:	207mm
宽度:	50mm
高度:	145mm
可装钉数:	125pcs
使用气压:	4-7kgf/cm ²

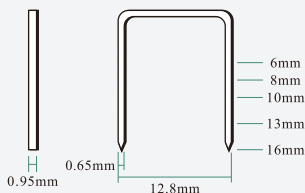

8016BL

产品规格(DATA) 8016BL

重量:	1.11kg
长度:	207mm
宽度:	50mm
高度:	210mm
可装钉数:	125pcs
使用气压:	4-7kgf/cm ²

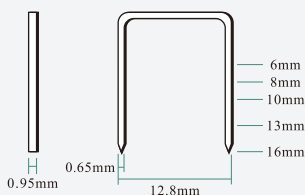

用途(APPLICATION)

- 专业用于皮革、沙发布料、座椅、鞋业的制作，细木工装潢的制作。

码钉枪系列(Stapler Series)

422J



产品规格(DATA) 422J

重量:	1.17kg
长度:	240mm
宽度:	58mm
高度:	168mm
可装钉数:	100pcs
使用气压:	4-7kgf/cm ²

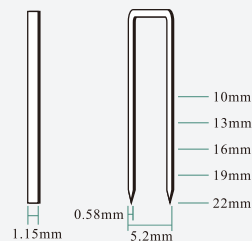

422JL

产品规格(DATA) 422JL

重量:	1.52kg
长度:	235mm
宽度:	58mm
高度:	247mm
可装钉数:	100pcs
使用气压:	4-7kgf/cm ²

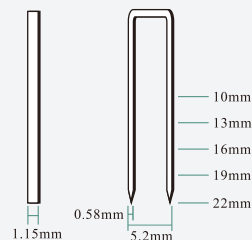

用途(APPLICATION)

- 专业用于皮革、沙发布料、座椅、鞋业的制作，细木工装潢的制作，展览搭建。

425K



产品规格(DATA) 425K

重量:	1.20kg
长度:	240mm
宽度:	55mm
高度:	168mm
可装钉数:	80pcs
使用气压:	4-7kgf/cm ²

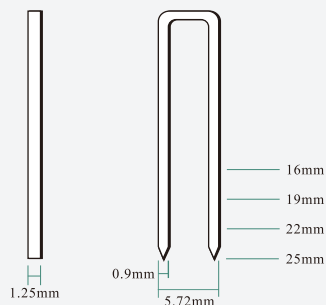

425KL

产品规格(DATA) 425KL

重量:	1.47kg
长度:	235mm
宽度:	58mm
高度:	247mm
可装钉数:	80pcs
使用气压:	4-7kgf/cm ²

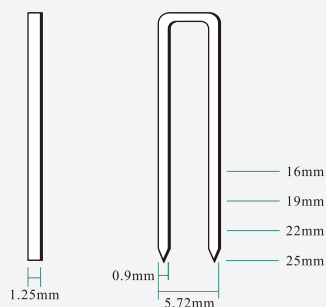

用途(APPLICATION)

- 专业用于硬质家具、藤椅制作，藤条与铝管的固定。425KL加长咀结构有利于凹位的固定。

码钉枪系列(Stapler Series)

7116BP



钉皮枪

产品规格(DATA)

重量:	0.85kg
长度:	207mm
宽度:	50mm
高度:	155mm
可装钉数:	180pcs
使用气压:	4-7kgf/cm ²

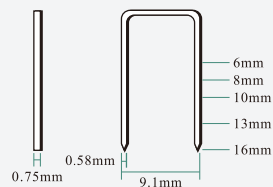

用途(APPLICATION)

- 专业用于皮草、皮毛的固定。

SJK314



产品规格(DATA)

重量:	0.88kg
长度:	207mm
宽度:	50mm
高度:	145mm
可装钉数:	100pcs
使用气压:	4-7kgf/cm ²

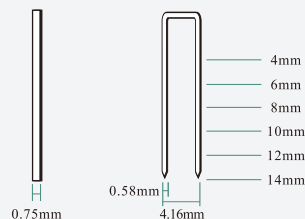

用途(APPLICATION)

- 专业用于细小木工、工艺品制作。

413J



产品规格(DATA)

重量:	0.95kg
长度:	207mm
宽度:	50mm
高度:	145mm
可装钉数:	100pcs
使用气压:	4-7kgf/cm ²

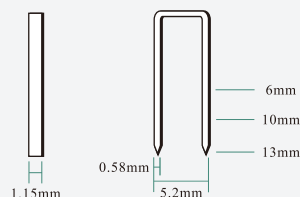

用途(APPLICATION)

- 专业用于细小木工、工艺品制作。

码钉枪系列(Stapler Series)

1022J



产品规格(DATA)

重量:	1.17kg
长度:	240mm
宽度:	55mm
高度:	168mm
可装钉数:	100pcs
使用气压:	4-7kgf/cm ²

用途(APPLICATION)

- 专业用于皮革、沙发布料、座椅、鞋业的制作，细木工装潢的制作，展览搭建。

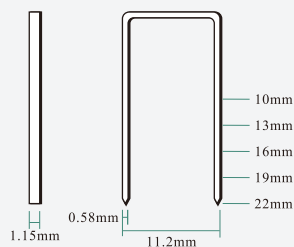

1022JB



产品规格(DATA)

重量:	1.58kg
长度:	235mm
宽度:	58mm
高度:	210mm
可装钉数:	100pcs
使用气压:	4-7kgf/cm ²

用途(APPLICATION)

- 专业用于自行车、摩托车座垫制作，薄板的钉合。

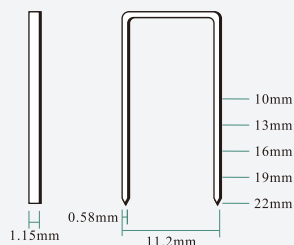

440KB



产品规格(DATA)

重量:	2.10kg
长度:	298mm
宽度:	73mm
高度:	270mm
可装钉数:	160pcs
使用气压:	6-8kgf/cm ²

用途(APPLICATION)

- 专业用于实木家具、沙发架制作。

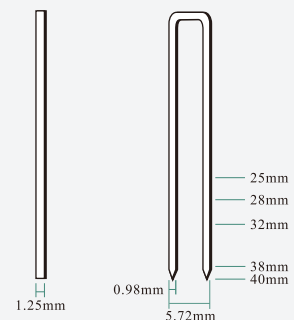

码钉枪系列(Stapler Series)

9240B



产品规格(DATA)

重量:	1.974kg
长度:	310mm
宽度:	73mm
高度:	246mm
可装钉数:	100pcs
使用气压:	6-8kgf/cm ²

用途(APPLICATION)

- 专业用于实木家具、沙发架制作。

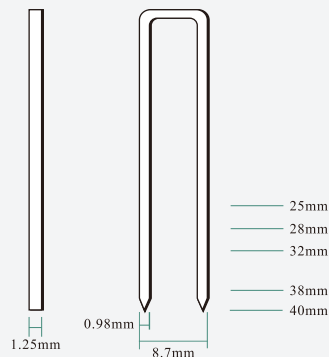

635TR



产品规格(DATA)

重量:	1.95kg
长度:	310mm
宽度:	73mm
高度:	246mm
可装钉数:	100pcs
使用气压:	6-8kgf/cm ²

用途(APPLICATION)

- 专业用于实木家具、沙发架制作。

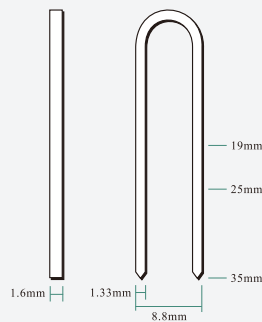

PW2638



产品规格(DATA)

重量:	3.37kg
长度:	350mm
宽度:	99mm
高度:	292mm
可装钉数:	140pcs
使用气压:	6-8kgf/cm ²

用途(APPLICATION)

- 专业用于大型木包装箱，实木门制作，木板拼接。

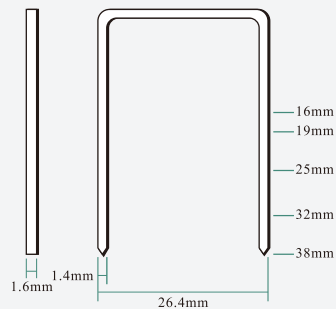

码钉枪系列(Stapler Series)

N851



产品规格(DATA)

重量:	3.14kg
长度:	365mm
宽度:	92mm
高度:	275mm
可装钉数:	140pcs
使用气压:	6-8kgf/cm ²

用途(APPLICATION)

- 专业用于实木家具、沙发架、木包装箱、电缆盘的制作。

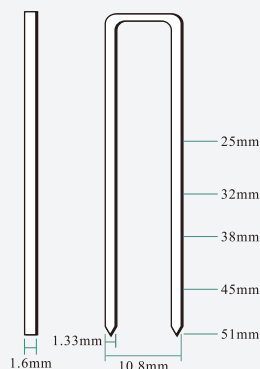

N851D



产品规格(DATA)

重量:	2.81kg
长度:	340mm
宽度:	100mm
高度:	287mm
可装钉数:	140pcs
使用气压:	6-8kgf/cm ²

用途(APPLICATION)

- 专业用于实木家具、沙发架、木包装箱、电缆盘的制作。

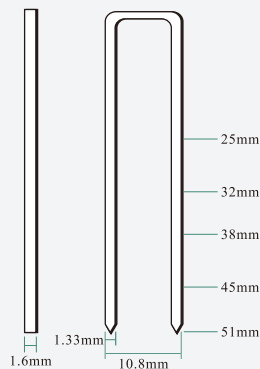

N851F



产品规格(DATA)

重量:	2.8kg
长度:	345mm
宽度:	100mm
高度:	297mm
可装钉数:	140pcs
使用气压:	6-8kgf/cm ²

用途(APPLICATION)

- 专业用于连发和单发整体扳机独立互换.专业用于实木家具、沙发架、木包装箱、电缆盘的制作。

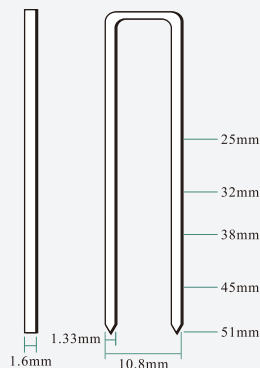

码钉枪系列(Stapler Series)

MT7116



MT

产品规格(DATA) MT7116

重量:	0.93kg
长度:	213mm
宽度:	44mm
高度:	105mm
可装钉数:	180pcs
使用气压:	4-7kgf/cm ²

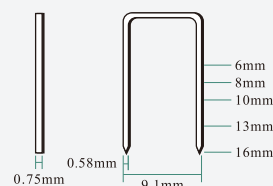

MT

产品规格(DATA) MT7116LN

重量:	1.046kg
长度:	221mm
宽度:	43mm
高度:	192mm
可装钉数:	180pcs
使用气压:	5-6kgf/cm ²

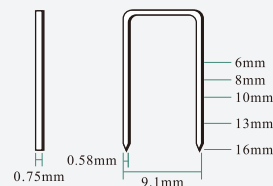

MT7116LN

用途(APPLICATION)

- 家具制作、室内装修及木箱制作。

MT8016



MT

产品规格(DATA) MT8016

重量:	1.486kg
长度:	270mm
宽度:	65mm
高度:	208mm
可装钉数:	200pcs
使用气压:	4-7kgf/cm ²

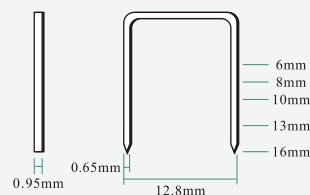

MT

产品规格(DATA) MT8016LN

重量:	1.027kg
长度:	221mm
宽度:	43mm
高度:	192mm
可装钉数:	125pcs
使用气压:	5-6kgf/cm ²

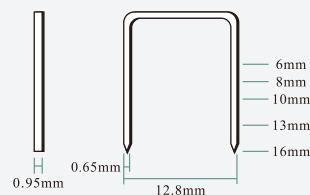

MT8016LN

用途(APPLICATION)

- 家具制作、室内装修及木箱制作。

码钉枪系列(Stapler Series)

MT1016J



MT

产品规格(DATA) MT1016J

重量:	0.93kg
长度:	213mm
宽度:	44mm
高度:	105mm
可装钉数:	100pcs
使用气压:	4-7kgf/cm ²

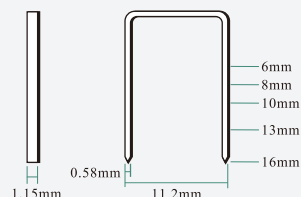

MT

产品规格(DATA) MT1016JLN

重量:	1.036kg
长度:	221mm
宽度:	43mm
高度:	192mm
可装钉数:	100pcs
使用气压:	5-6kgf/cm ²

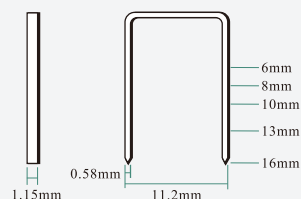

MT1016JLN

用途(APPLICATION)

- 家具制作、室内装修及木箱制作。

MT1016F



MT

产品规格(DATA) MT1016F

重量:	0.93kg
长度:	213mm
宽度:	44mm
高度:	105mm
可装钉数:	140pcs
使用气压:	4-7kgf/cm ²

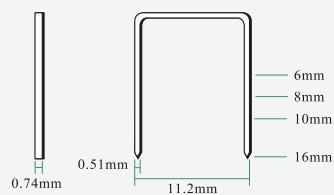

MT

产品规格(DATA) MT1016FLN

重量:	1.034kg
长度:	221mm
宽度:	43mm
高度:	192mm
可装钉数:	140pcs
使用气压:	5-6kgf/cm ²

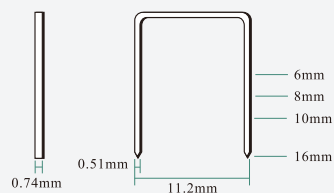

MT1016FLN

用途(APPLICATION)

- 家具制作、室内装修及木箱制作。

码钉枪系列(Stapler Series)

MT425J



MT

产品规格(DATA)

重量:	1.17kg
长度:	240mm
宽度:	58mm
高度:	168mm
可装钉数:	100pcs
使用气压:	6-8kgf/cm ²

用途(APPLICATION)

- 专业用于皮革、沙发布料、座椅、鞋业的制作，细木工装潢的制作，展览搭建。

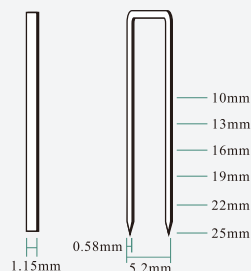

MT1025J



MT

产品规格(DATA)

重量:	1.17kg
长度:	240mm
宽度:	58mm
高度:	168mm
可装钉数:	100pcs
使用气压:	6-8kgf/cm ²

用途(APPLICATION)

- 专业用于皮革、沙发布料、座椅、鞋业的制作，细木工装潢的制作，展览搭建。

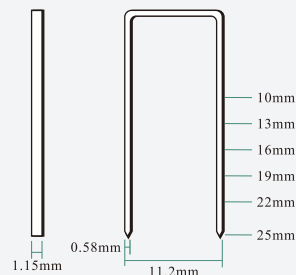

榫卯钉枪(Aluminum Framing Tacker)

SM73



MT

产品规格(DATA)

重量:	1.17kg
长度:	240mm
宽度:	58mm
高度:	168mm

用途(APPLICATION)

- 专业用于铝合金窗花的榫卯接合。

